

SVXLINK

голосовая платформа
для радиолюбителей

UA6HJQ

Игорь

Майкоп 2017

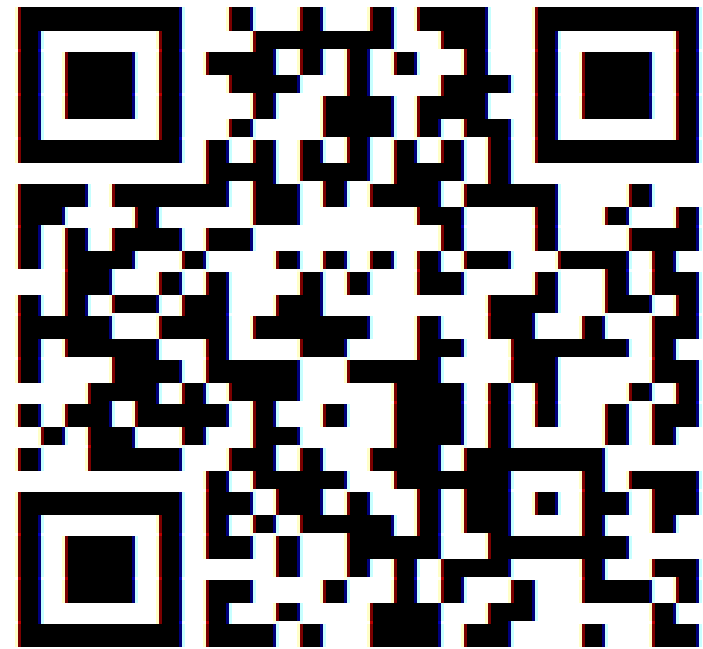

SVXLINK на базе Raspberry Pi

- Открытая платформа для радиолюбителей
- Автор Tobias Blomberg sm0svx
- <https://github.com/sm0svx>



Блок-схема Svxlink



Подключение к радиостанции

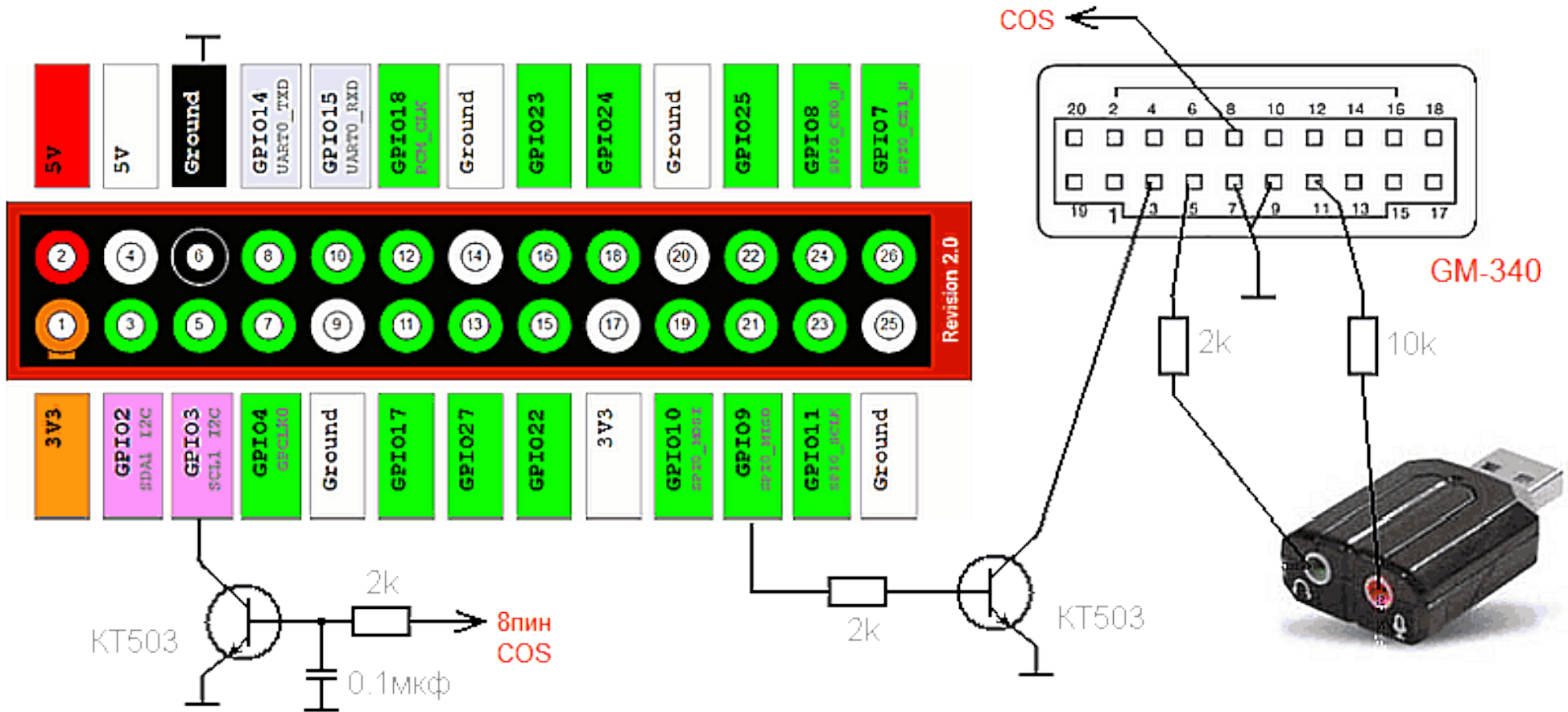

Возможности SVXLINK

Автономные сервисы:

- **Help** — интерактивная голосовая помощь
- **Parrot** — репитер с отложенной передачей (попугай)
- **SelCall** — селективный вызов с помощью DTMF сигналов
- **DtmfRepeater** — простой ретранслятор DTMF сигналов
- **TclVoiceMail** — голосовая почта (для локальных пользователей)
- **anons** — объявления в эфире, анонсы собраний, hamfest, соревнований, DX и тд.

Сервисы требующие подключение к интернет:

- **EchoLink** — линк/терминал в сети EchoLink
- **FRN** — линк/терминал в сети Free Radio Network
- **PropagationMonitor** — информация о прохождении из dxmaps.com
- **MetarInformation** — метеосводки аэропортов
- **remotetrx** — удалённый приёмник/передатчик
- **rtl_sdr** — дополнительные usb-приёмники
- **aprs** — aprs маяк (показывает кол-во соединений)

Модули и DTMF команды

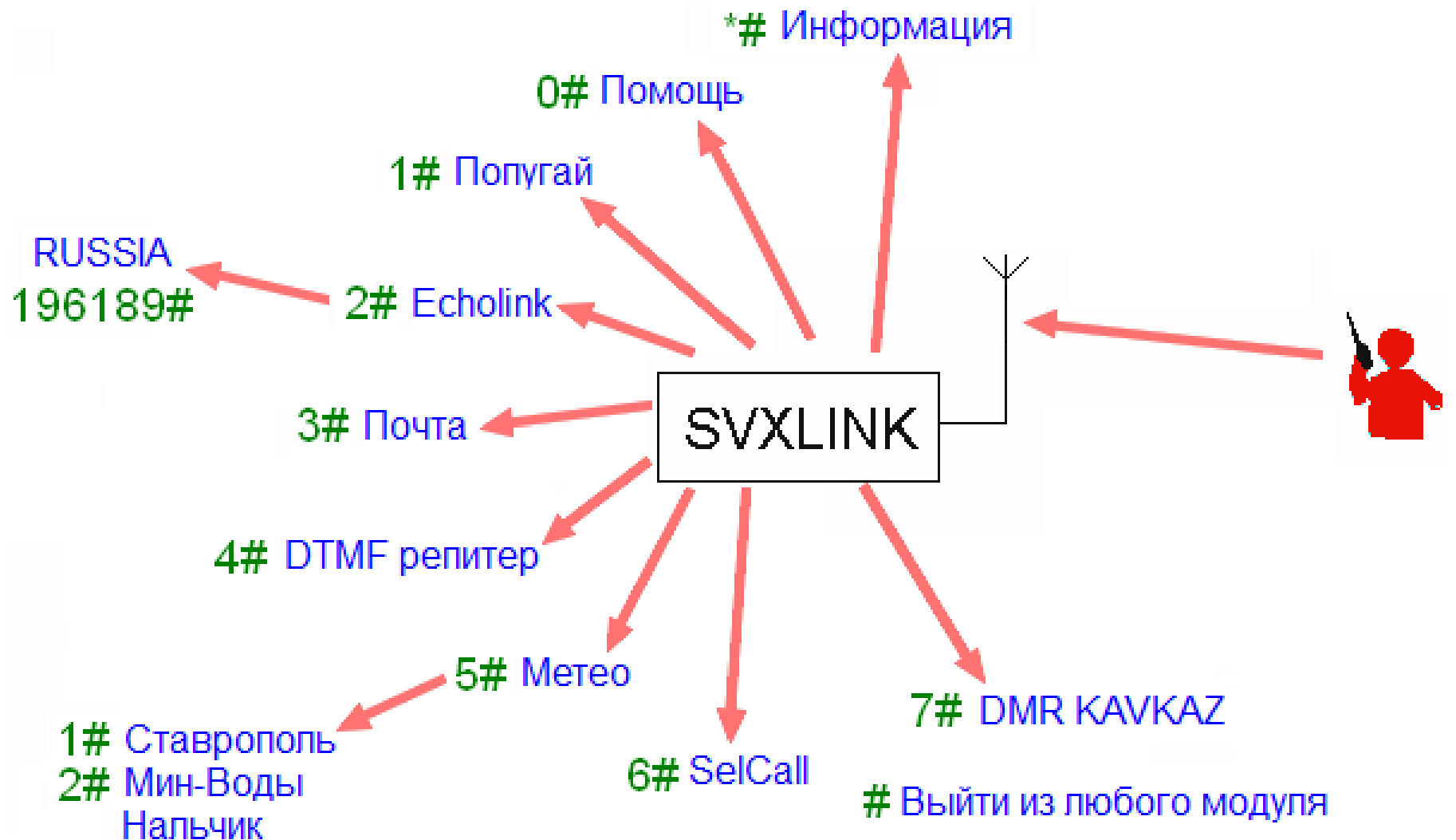

Логика DTMF команд

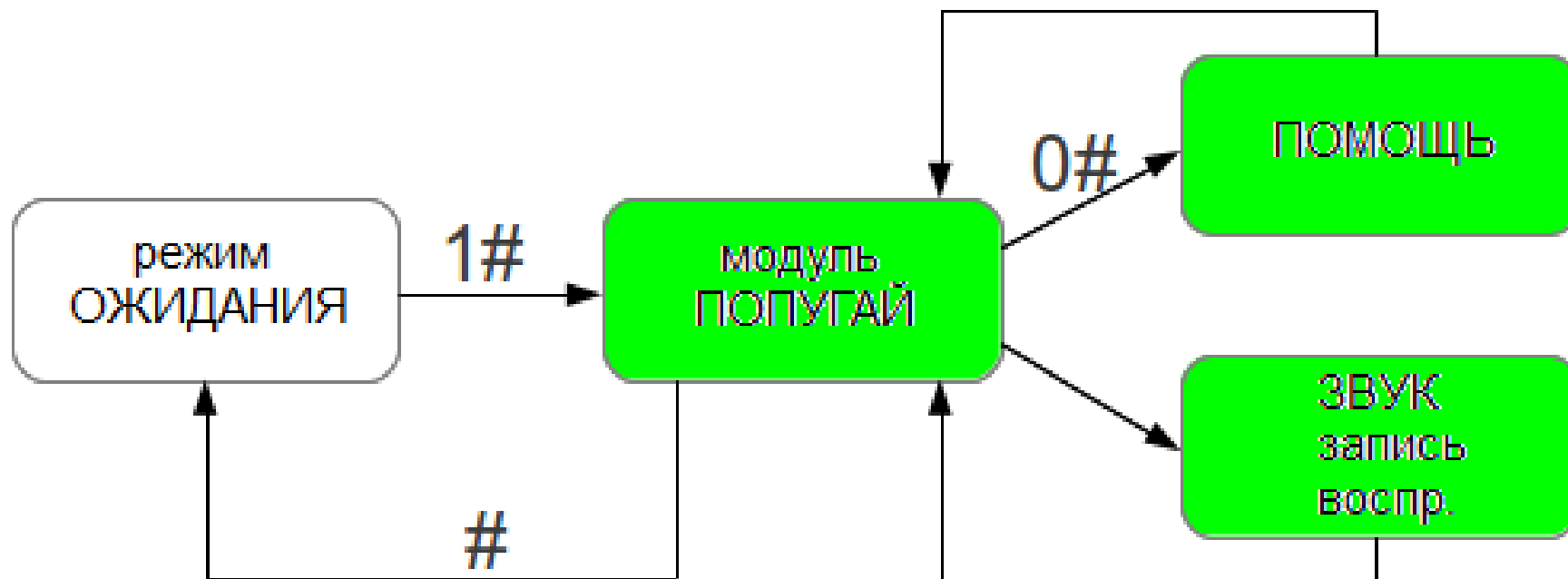

Конфигурация SVXLINK



Конфигурация сети

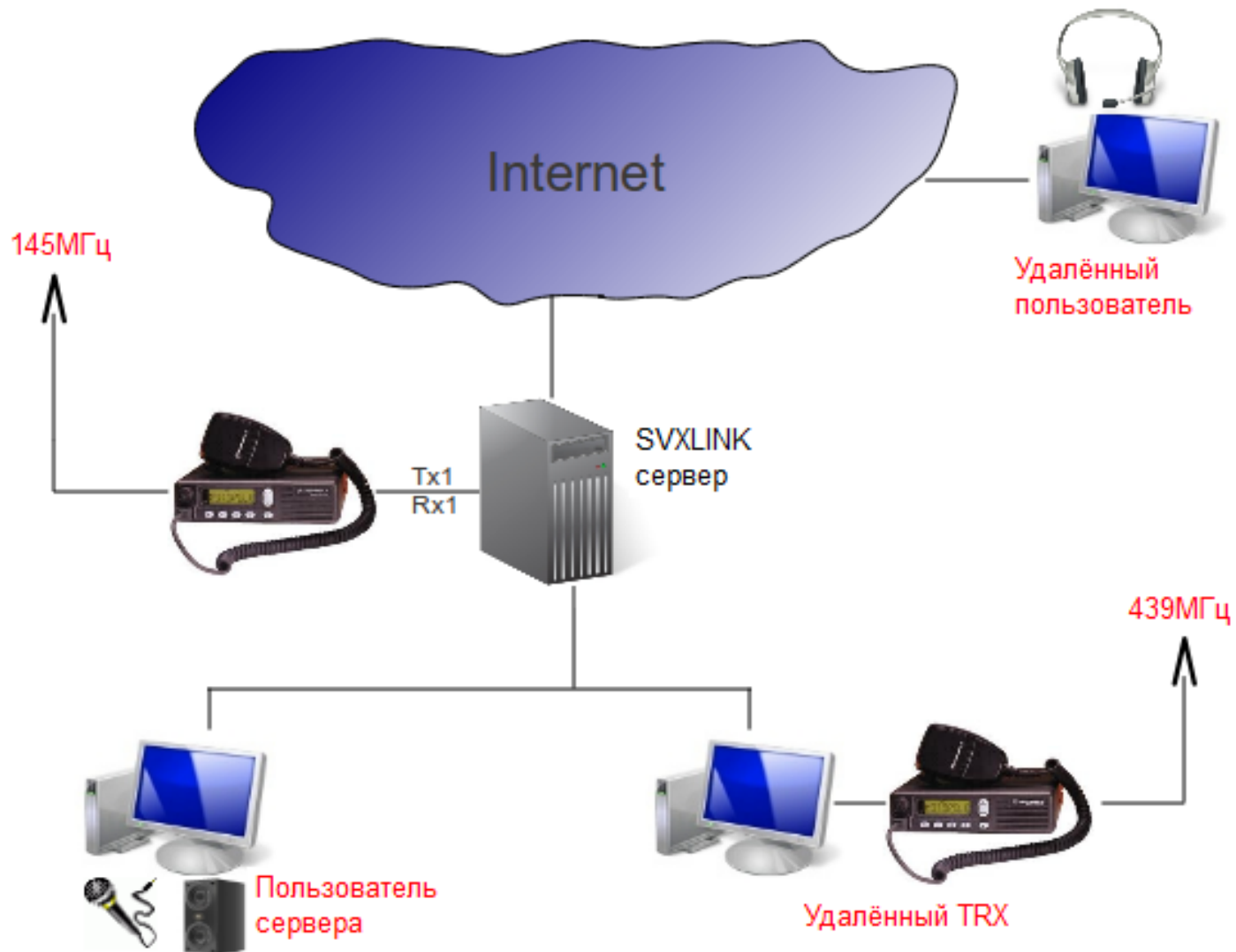

Конфигурация SVXLINK

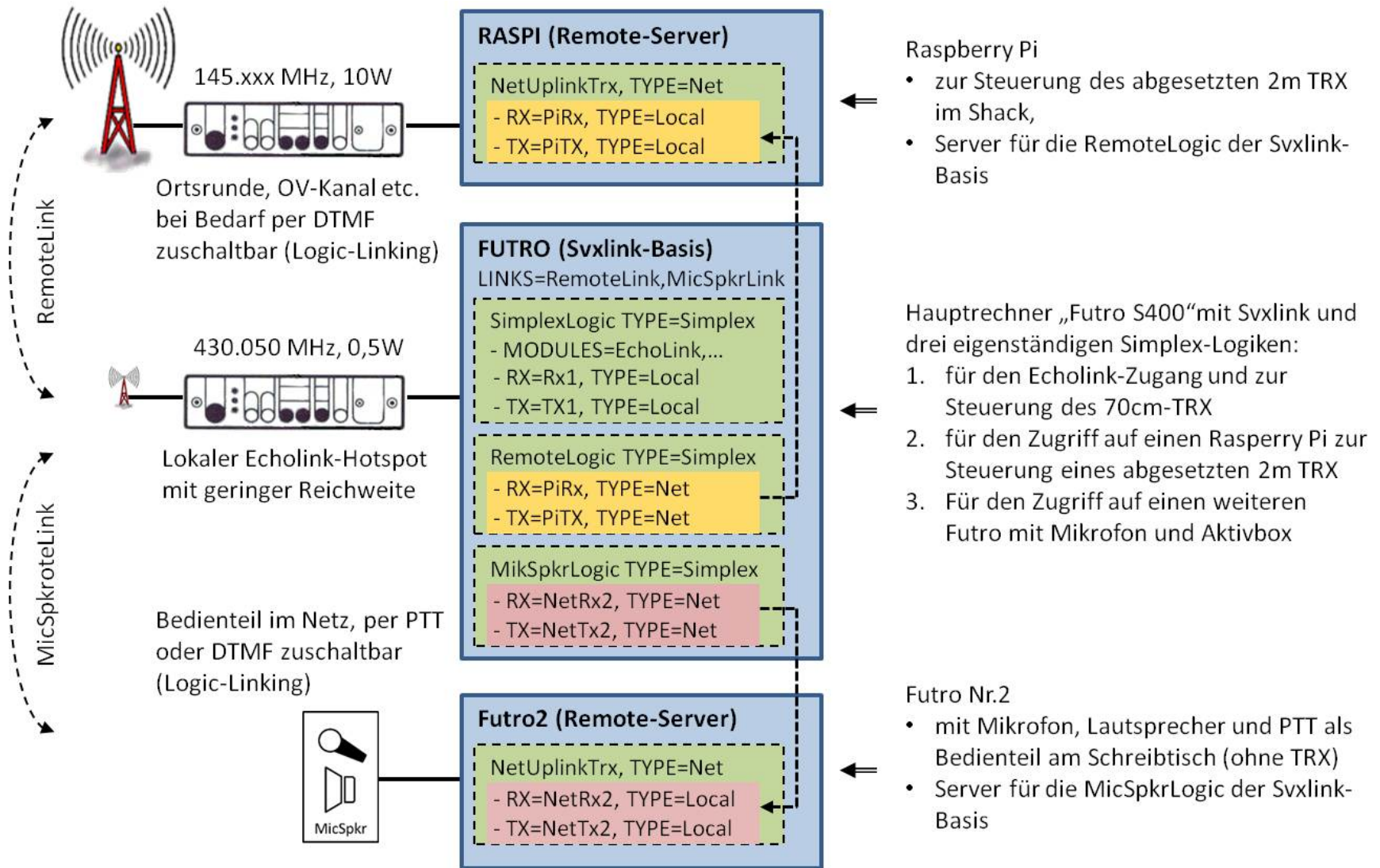

Скрипт от UA6HJQ для быстрой настройки svxlink

```
SVXLINK TOOLS MENU version 09.07.2017 * UA6HJQ * www.svxlink.org
-----
1 - Raspberry Pi update, upgrade paskages, reboot system
2 - Download, make, install svxlink, install Russian wav-files
-----
3 - Update and recompile source
4 - Edit svxlink.conf
5 - Edit ModuleEchoLink.conf
6 - Start SvxLink in console
7 - Start SvxLink in daemon
8 - Stop SvxLink
9 - AlsoMixer (level adjustment)

Current settings:
PTT.... pin 21 (gpio9)
GND.... pin 20

Config. /etc/svxlink/
Tcl.... /usr/share/svxlink/events.d/
Sounds. /usr/share/svxlink/sounds/

A - Restart SvxLink in daemon mode
B - Backup config to file
R - Restore config from file
X - Remove SvxLink
Q - Exit
-----
Select number: █
```

<http://ua6hjq.qrz.ru/text/rpi3.htm>

Echolink узлы в Ставропольском крае

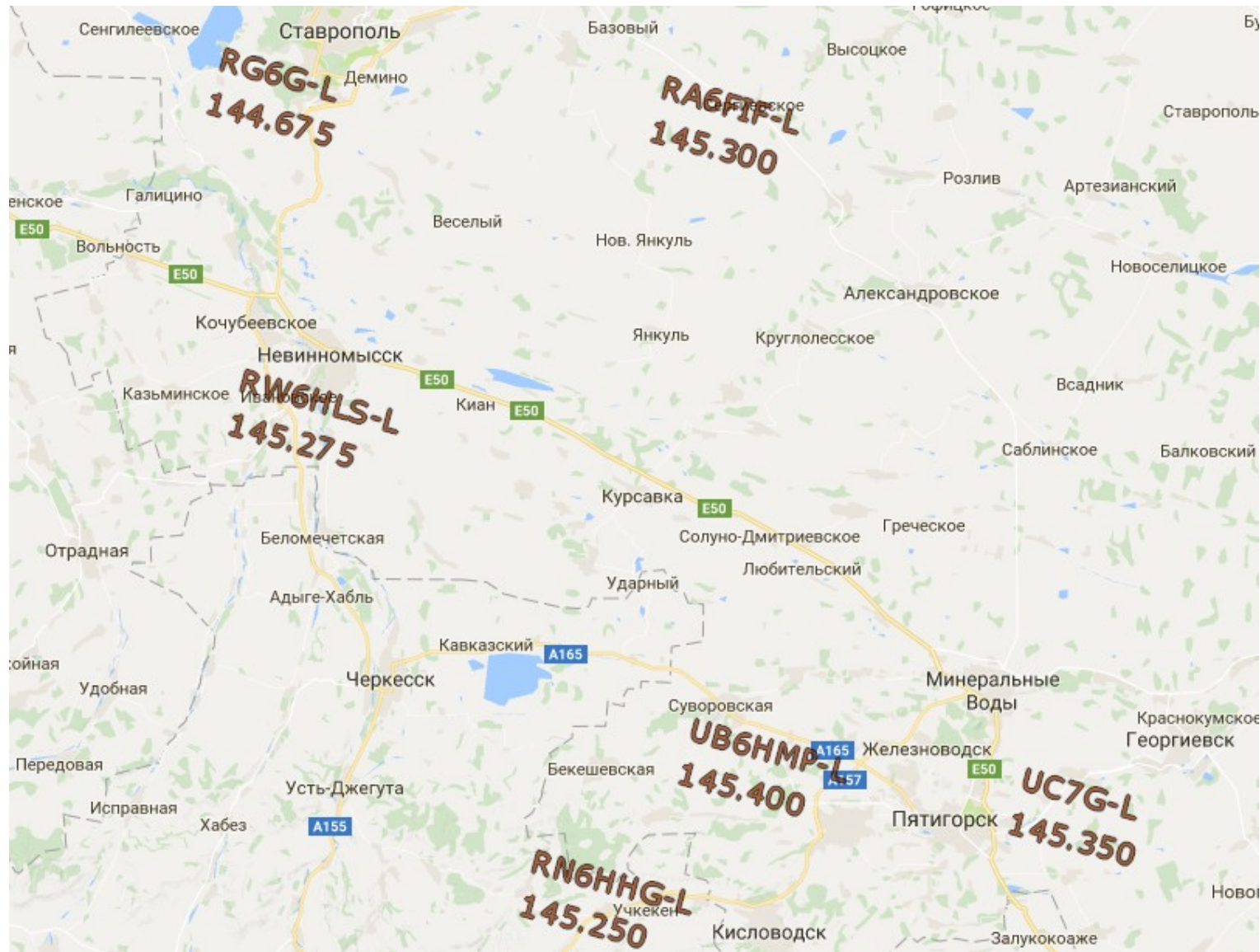

04.00.2017

Echolink узлы в R7H

- **RG6G-L** 144.675 CTCSS 88.5 Ставрополь
- **RW6HLS-L** 145.275 Невинномысск
- **RA6FIF-L** 145.300 село Северное
- **UC7G-L** 145.350 Пятигорск
- **UB6HMP-L** 145.400 CTCSS 88.5 Ессентуки
- **RN6HHG-L** 145.250 Кисловодск

Моды Echolink программ

- EchoLink149mod для Android
- EchoLink20908portable.7z

Скачать с сайта: ua6hjq.qrz.ru

Обсудить в группе: [telegram.me/echolink](https://t.me/echolink)

ССЫЛКИ

- **Группа в ICQ:**
<https://icq.com/chat/AoLC8fwE1-50RNOAKG4>
- **Группа в Telegram:**
<https://telegram.me/echolink>
- **Сайт радиоловителей Ставропольского края**
<http://rlsk.ucoz.ru/>
- **Сайт UA6HJQ:** <http://ua6hjq.qrz.ru/>

Интернет-Радио ставропольских радиолюбителей

